

記録入れ

# 第27回

# むつ市ラージボール卓球大会

と き 令和6年8月18日(日) 午前9時00分

と ころ むつマエダアリーナ



主催 むつ市卓球協会

共催 むつ木曜クラブ

次 第

【開 会 式】 (午前9時)

- |           |                 |
|-----------|-----------------|
| 1 役員選手整列  |                 |
| 2 開式通告    |                 |
| 3 大会長あいさつ | むつ市卓球協会会長 秋 田 晃 |
| 4 競技上の注意  | 審 判 長 岩 崎 洋 児   |
| 5 閉式通告    |                 |

【閉 会 式】

- |             |                 |
|-------------|-----------------|
| 1 役員選手整列    |                 |
| 2 開式通告      |                 |
| 3 成績発表並びに表彰 | むつ市卓球協会会長 秋 田 晃 |
| 4 閉会のあいさつ   |                 |
| 5 閉式通告      |                 |

大 会 役 員

顧問	川島弘子	馬場重利	鳴海 祥	工藤昭治
問 与	川仁美	工藤一郎		
大 会 長	川西宏			
副 大 会 長	秋田宏	工藤光正	櫻井以文	岩崎洋児

競 技 役 員

競技委員長	坂本芳博	齊藤秋子	藤田 修	菊池 修
競技委員長	大岩崎大貴			
審判長	中藤部裕司	菊池哲次	工藤知彦	室瀬哲之
副審判長	阿池田由美	蛭子丈史	甲後藤里文	室瀬直大
総務委員長	池藤甲友	幸杉工藤	中里文俊	櫻井中嶋
進行委員長	宮崎友吾			
進行委員	齊藤秋子	祐川明生	館隆文	櫻井以文
	大場内正人	猪狩健一郎	稻寺本陽	阿村谷
	長稻寺正	岩崎洋児	川向 一	柳 真
記録広報委員長	藤田修	坂本芳博	大島幸悦	坂本幸也
記録広報委員	工藤光幸			
会場委員長	大齊藤秋子	藤田 修	むつ市卓球協会	
会場委員	池藤秋子			
受付委員長	齊藤秋子	船場永幸	祐川明生	佐々木伸治
受付委員	山泰史			
大会協力者	むつ木曜クラブ			

## 第 26 回 の 記 録

(令和5年4月15日)

### シングルス部

①男子59歳以下の部 I部

第 1 位	第 2 位	第 3 位	
三 浦 竜之丞 (VERTEX)	中 村 智 也 (むつ木曜クラブ)	志 賀 晶 (VERTEX)	夏 井 和 広 (苫生TTC)

①男子59歳以下の部 II部

第 1 位	第 2 位	第 3 位	
新 山 耀 彩 (VERTEX)	川 向 陽 一 (むつ木曜クラブ)	工 藤 賢 一 (がんばフォーエバー)	佐々木 嘉彦 (後潟98)

②男子69歳以下の部 I部

第 1 位	第 2 位	第 3 位	
工 藤 雅 弘 (弘前ラージ)	室 瀬 哲 之 (むつ木曜クラブ)	大 島 幸 悦 (ISLAND)	阿 部 裕 司 (むつ木曜クラブ)

②男子69歳以下の部 II部

第 1 位	第 2 位	第 3 位	
能登谷 昇 (青森卓友会)	小 川 銀 造 (ねぶた青森)	鹿 内 卓 美 (がんばフォーエバー)	吉 崎 広 樹 (青森卓友会)

③男子70歳以上の部 I部

第 1 位	第 2 位	第 3 位	
今 隆 志 (弘前ラージ)	遠 藤 武 男 (八戸市ラージボール卓球協会)	大 嶋 豊 實 (むつ木曜クラブ)	沼 崎 昭 (青森ヴィガーズ)

③男子70歳以上の部 II部

第 1 位	第 2 位	第 3 位	
水 上 孝 志 (ガンバーフォーエバー)	五十嵐 義弘 (むつ木曜クラブ)	工 藤 光 正 (むつ木曜クラブ)	/

④女子59歳以下の部 I部

第 1 位	第 2 位	第 3 位	
山 崎 玲 奈 (神山TTC)	木 村 友 香 (がんばフォーエバー)	北 谷 希 世 子 (ねぶた青森)	佐 藤 美 羽 (ISLAND)

④女子59歳以下の部 II部

第 1 位	第 2 位	第 3 位	
佐々木 雛穂 (後潟98)	鈴 木 博 子 (弘前ラージ)	四ッ谷 淳子 (むつ木曜クラブ)	/

⑤女子69歳以下の部

第 1 位	第 2 位	第 3 位	
小 倉 ち ゑ (がんばフォーエバー)	八木橋 真理子 (ねぶた青森)	松 田 貞 子 (むつ木曜クラブ)	/

⑥女子70歳以上の部 I部

第 1 位	第 2 位	第 3 位	
米 谷 隆 子 (五所川原卓愛会)	齋 藤 ト シ (八戸市ラージボール卓球協会)	成 田 タエ子 (五所川原卓愛会)	横 田 アサ子 (八戸市ラージボール卓球協会)

⑥女子70歳以上の部 II部

第 1 位	第 2 位	第 3 位	
川 島 弘 子 (むつ木曜クラブ)	品 木 信 子 (むつ木曜クラブ)	今 和 子 (弘前ラージ)	

混合ダブルスの部

⑦119歳以下 I部

第 1 位	第 2 位	第 3 位	
中 村 智 也 (むつ木曜クラブ) 佐 藤 美 羽 (I S L A N D)	工 藤 雅 弘 (弘前ラージ) 鈴 木 博 子 (弘前ラージ)	大 島 幸 悦 (I S L A N D) 山 崎 玲 奈 (神山TTC)	工 藤 賢 一 (がんばフォーエバー) 木 村 友 香 (がんばフォーエバー)

⑦119歳以下 II部

第 1 位	第 2 位	第 3 位	
能登谷 昇 (青森卓友会) 能登谷 邦子 (青森卓友会)	川 向 陽 一 (むつ木曜クラブ) 四ッ谷 淳子 (むつ木曜クラブ)	佐々木 嘉彦 (後潟98) 佐々木 雛穂 (後潟98)	

⑧139歳以下

第 1 位	第 2 位	第 3 位	
内 村 隆 志 (ねぶた青森) 北 谷 希世子 (ねぶた青森)	川 本 孝 一 (TMC) 野 澤 節 子 (TMC)	室 瀬 哲 之 (むつ木曜クラブ) 松 田 貞 子 (むつ木曜クラブ)	

⑨140歳以上 I部

第 1 位	第 2 位	第 3 位	
菊 池 強 (五所川原卓愛会) 米 谷 隆 子 (五所川原卓愛会)	沼 崎 昭 (青森ヴィガーズ) 田 中 幸 子 (青森ヴィガーズ)	水 上 孝 志 (がんばフォーエバーA) 山 村 道 子 (がんばフォーエバーA)	笹 森 慎 一 (五所川原卓愛会) 成 田 タエ子 (五所川原卓愛会)

⑨140歳以上 II部

第 1 位	第 2 位	第 3 位	
島 田 勇 一 (むつ木曜クラブ) 菊 池 範 子 (むつ木曜クラブ)	阿 部 裕 司 (むつ木曜クラブ) 川 島 弘 子 (むつ木曜クラブ)	藤 谷 義 昭 (八戸市ラージボール卓球協会) 齋 藤 ト シ (八戸市ラージボール卓球協会)	西 村 誠 (むつ木曜クラブ) 品 木 信 子 (むつ木曜クラブ)

## 第 27 回 の 記 録

(令和6年8月18日)

### シングルス の 部

#### 男子 69 歳 以下 の 部 I 部

第 1 位	第 2 位	第 3 位	
村 井 秀 成 (青森ヴィガーズ)	大 島 幸 悦 (I S L A N D)	棟 方 直 樹 (むつ木曜クラブ)	小 山 田 栄 一 (八戸市ラージボール卓球協会)

#### 男子 69 歳 以下 の 部 II 部

第 1 位	第 2 位	第 3 位	
阿 部 裕 司 (むつ木曜クラブ)	川 向 陽 一 (むつ木曜クラブ)	斉 藤 明 (五所川原卓愛会)	柏 崎 豊 (八戸市ラージボール卓球協会)

#### 男子 70 歳 ~ 79 歳 以下 の 部 I 部

第 1 位	第 2 位	第 3 位	
室 瀬 哲 之 (むつ木曜クラブ)	青 山 利 治 (青森ヴィガーズ)	藤 谷 義 昭 (八戸市ラージボール卓球協会)	佐 藤 幸 蔵 (青森ヴィガーズ)

#### 男子 70 歳 ~ 79 歳 以下 の 部 II 部

第 1 位	第 2 位	第 3 位	
遠 藤 武 男 (八戸市ラージボール卓球協会)	佐 野 薫 (チーム・つがる)	澤 田 誠 衛 (チーム・つがる)	/

#### 男子 80 歳 以上 の 部

第 1 位	第 2 位	第 3 位	
五十嵐 義 弘 (むつ木曜クラブ)	工 藤 光 正 (むつ木曜クラブ)	沼 崎 昭 (青森ヴィガーズ)	/

#### 女子 69 歳 以下 の 部 I 部

第 1 位	第 2 位	第 3 位	
田 中 幸 子 (青森ヴィガーズ)	佐 藤 美 羽 (I S L A N D)	土 井 る り 子 (青森ヴィガーズ)	斉 藤 秀 子 (五所川原卓愛会)

#### 女子 69 歳 以下 の 部 II 部

第 1 位	第 2 位	第 3 位	
能登谷 邦 子 (青森ヴィガーズ)	福 士 房 子 (八戸市ラージボール卓球協会)	四ッ谷 淳 子 (むつ木曜クラブ)	/

#### 女子 70 歳 以上 の 部 I 部

第 1 位	第 2 位	第 3 位	
小比類巻 佳代子 (青森ヴィガーズ)	齋 藤 ト シ (八戸市ラージボール卓球協会)	水 野 イ ツ (チーム・つがる)	横 田 ア サ 子 (八戸市ラージボール卓球協会)

#### 女子 70 歳 以上 の 部 II 部

第 1 位	第 2 位	第 3 位	
菊 池 範 子 (むつ木曜クラブ)	佐々木 修 子 (むつ木曜クラブ)	川 島 弘 子 (むつ木曜クラブ)	品 木 信 子 (むつ木曜クラブ)

## 混合ダブルスの部

### 139歳以下の部

第 1 位	第 2 位	第 3 位	
村井秀成 (青森ヴィガーズ) 能登谷邦子 (青森ヴィガーズ)	大島幸悦 (ISLAND) 佐藤美羽 (ISLAND)	斉藤明 (五所川原卓愛会) 斉藤秀子 (五所川原卓愛会)	/

### 140歳～149歳以下の部 I部

第 1 位	第 2 位	第 3 位	
沼崎 昭 (青森ヴィガーズ) 田中幸子 (青森ヴィガーズ)	阿部裕司 (むつ木曜クラブ) 菊池範子 (むつ木曜クラブ)	小山田栄一 (八戸市ラージボール卓球協会) 横田アサ子 (八戸市ラージボール卓球協会)	佐藤幸蔵 (青森ヴィガーズ) 小比類巻佳代子 (青森ヴィガーズ)

### 140歳～149歳以下の部 II部

第 1 位	第 2 位	第 3 位	
青山利治 (青森ヴィガーズ) 土井るり子 (青森ヴィガーズ)	藤谷義昭 (八戸市ラージボール卓球協会) 齋藤トシ (八戸市ラージボール卓球協会)	島田勇一 (むつ木曜クラブ) 佐々木修子 (むつ木曜クラブ)	遠藤武男 (八戸市ラージボール卓球協会) 福士房子 (八戸市ラージボール卓球協会)

### 150歳以上の部

第 1 位	第 2 位	第 3 位	
工藤光正 (むつ木曜クラブ) 川島弘子 (むつ木曜クラブ)	佐野 薫 (チーム・つがる) 水野イツ (チーム・つがる)	五十嵐義弘 (むつ木曜クラブ) 品木信子 (むつ木曜クラブ)	/

男子シングルス 69歳以下の部

Aブロック 予選リーグ

選手名	1 村井	2 小山田	3 阿部	4 川向	試合 得点	勝負 マッチ	順位
1 村井 秀成 (青森ヴィガーズ)		2-0	2-0	2-0	6	3-0	1
2 小山田 栄一 (八戸市ラージボール卓球協会)	0-2		2-1	2-1	5	2-1	2
3 阿部 裕司 (むつ木曜クラブ)	0-2	1-2		2-0	4	1-2	3
4 川向 陽一 (むつ木曜クラブ)	0-2	1-2	0-2		3	0-3	4

試合順序 1コート ① 2-3 ② 1-4 ③ 2-4 ④ 1-3 ⑤ 3-4 ⑥ 1-2

Bブロック 予選リーグ

選手名	1 棟方	2 大島	3 斉藤	4 柏崎	試合 得点	勝負 マッチ	順位
1 棟方 直樹 (むつ木曜クラブ)		0-2	2-0	2-0	5	2-1	2
2 大島 幸悦 (ISLAND)	2-0		2-0	2-0	6	3-0	1
3 斉藤 明 (五所川原卓愛会)	0-2	0-2		1-2	3	0-3	4
4 柏崎 豊 (八戸市ラージボール卓球協会)	0-2	0-2	2-1		4	1-2	3

試合順序 2コート ① 2-3 ② 1-4 ③ 2-4 ④ 1-3 ⑤ 3-4 ⑥ 1-2

I部決勝トーナメント

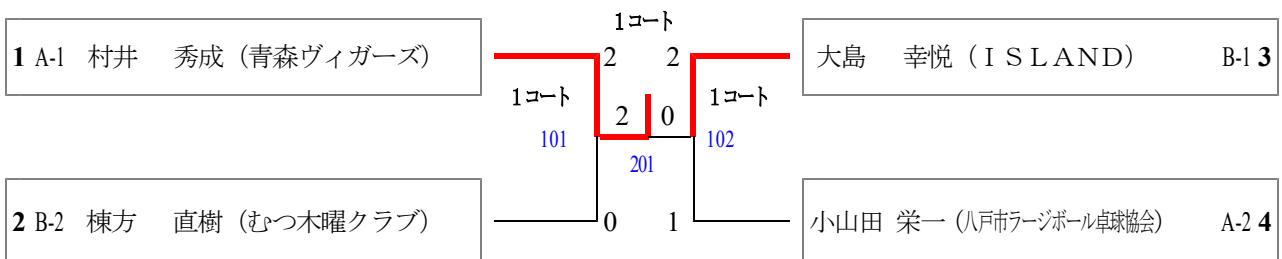

II部決勝トーナメント

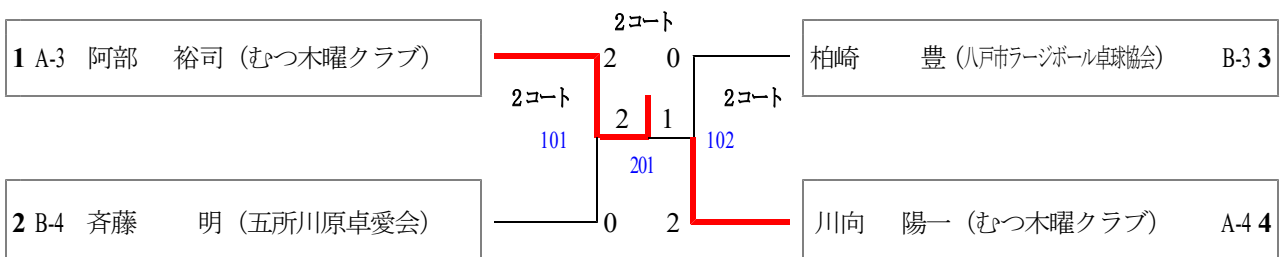

男子シングルス70～79歳以下の部

Aブロック 予選リーグ

選手名	1 室瀬	2 青山	3 遠藤	4 澤田	試合 得点	勝負 マッチ	順位
1 室瀬 哲之 (むつ木曜クラブ)		2-1	2-0	2-0	6	3-0	1
2 青山 利治 (青森ヴィガーズ)	1-2		2-1	2-1	5	2-1	2
3 遠藤 武男 (八戸市ラージボール卓球協会)	0-2	1-2		2-1	4	1-2	3
4 澤田 誠衛 (チーム・つがる)	0-2	1-2	1-2		3	0-3	4

試合順序 3コート ① 2-3 ② 1-4 ③ 2-4 ④ 1-3 ⑤ 3-4 ⑥ 1-2

Bブロック 予選リーグ

選手名	1 佐藤	2 藤谷	3 佐野	試合 得点	勝負 マッチ	順位
1 佐藤 幸藏 (青森ヴィガーズ)		2-0	2-0	4	2-0	1
2 藤谷 義昭 (八戸市ラージボール卓球協会)	0-2		2-0	3	1-1	2
3 佐野 薫 (チーム・つがる)	0-2	0-2		2	0-2	3

試合順序 4コート ① 2-3 ② 1-3 ③ 1-2

I 部決勝トーナメント

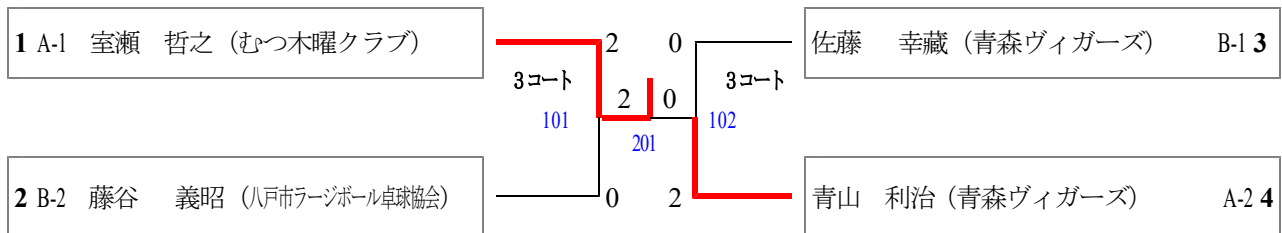

II 部決勝トーナメント

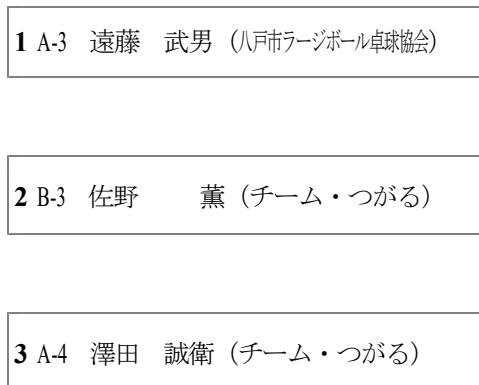



男子シングルス80歳以上の部

決勝リーグ

選手名		1 沼崎	2 工藤一	3 工藤光	4 五十嵐	試合 得点	勝負 マッチ	順位
1	沼崎 昭 (青森ヴィガーズ)		2-0	0-2	1-2	4	1-2	3
2	工藤 一郎 (大湊卓球クラブ)	0-2		0-2	1-2	3	0-3	4
3	工藤 光正 (むつ木曜クラブ)	2-0	2-0		0-2	5	2-1	2
4	五十嵐 義弘 (むつ木曜クラブ)	2-1	2-1	2-0		6	3-0	1

試合順序 5コート ① 2-3 ② 1-4 ③ 2-4 ④ 1-3 ⑤ 3-4 ⑥ 1-2

女子シングルス69歳以下の部

Aブロック 予選リーグ

選手名	1 田中	2 能登谷	3 斉藤	4 四ツ谷	試合 得点	勝負 マッチ	順位
1 田中 幸子 (青森ヴィガーズ)		2-0	2-0	2-0	6	3-0	1
2 能登谷 邦子 (青森ヴィガーズ)	0-2		1-2	2-0	4	1-2	3
3 斉藤 秀子 (五所川原卓愛会)	0-2	2-1		2-0	5	2-1	2
4 四ツ谷 淳子 (むつ木曜クラブ)	0-2	0-2	0-2		3	0-3	4

試合順序 6コート ① 2-3 ② 1-4 ③ 2-4 ④ 1-3 ⑤ 3-4 ⑥ 1-2

Bブロック 予選リーグ

選手名	1 佐藤	2 土井	3 福士	試合 得点	勝負 マッチ	順位
1 佐藤 美羽 (ISLAND)		2-0	2-0	4	2-0	1
2 土井 るり子 (青森ヴィガーズ)	0-2		2-0	3	1-1	2
3 福士 房子 (八戸市ラージボール卓球協会)	0-2	0-2		2	0-2	3

試合順序 7コート ① 2-3 ② 1-3 ③ 1-2

I部決勝トーナメント

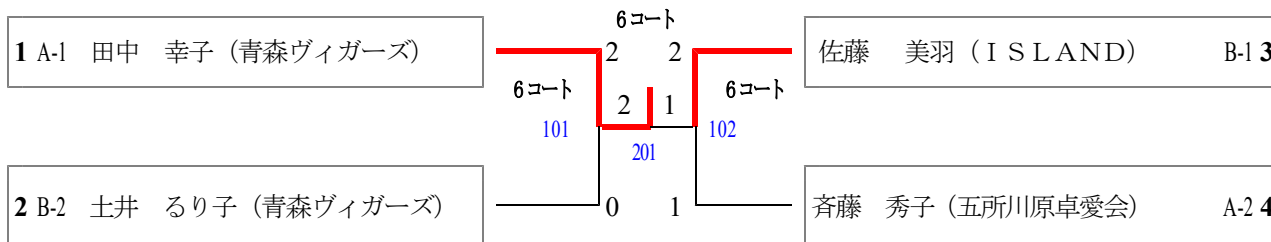

II部決勝トーナメント

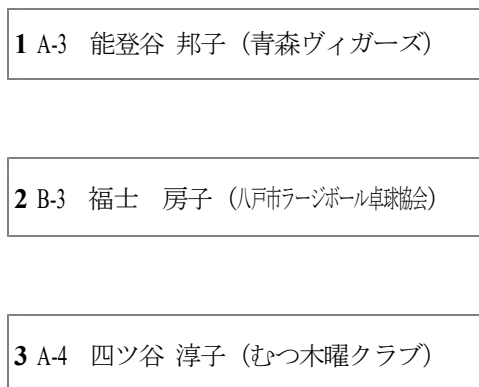

女子シングルス70歳以上の部

Aブロック 予選リーグ

選手名	1 菊池	2 小比類巻	3 佐々木	4 横田	試合 得点	勝負 マッチ	順位
1 菊池 範子 (むつ木曜クラブ)		0-2	2-0	1-2	4	1-2	3
2 小比類巻 佳代子 (青森ヴィガーズ)	2-0		2-0	2-1	6	3-0	1
3 佐々木 修子 (むつ木曜クラブ)	0-2	0-2		0-2	3	0-3	4
4 横田 アサ子 (八戸市ラージボール卓球協会)	2-1	1-2	2-0		5	2-1	2

試合順序 8コート ① 2-3 ② 1-4 ③ 2-4 ④ 1-3 ⑤ 3-4 ⑥ 1-2

Bブロック 予選リーグ

選手名	1 齋藤	2 水野	3 品木	4 川島	試合 得点	勝負 マッチ	順位
1 齋藤 トシ (八戸市ラージボール卓球協会)		2-0	2-1	2-0	6	3-0	1
2 水野 イツ (チーム・つがる)	0-2		2-0	2-1	5	2-1	2
3 品木 信子 (むつ木曜クラブ)	1-2	0-2		2-1	4	1-2	3
4 川島 弘子 (むつ木曜クラブ)	0-2	1-2	1-2		3	0-3	4

試合順序 9コート ① 2-3 ② 1-4 ③ 2-4 ④ 1-3 ⑤ 3-4 ⑥ 1-2

I部決勝トーナメント

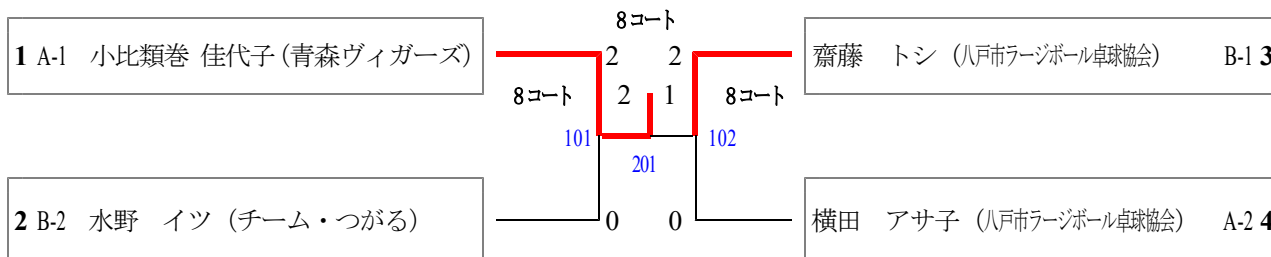

II部決勝トーナメント

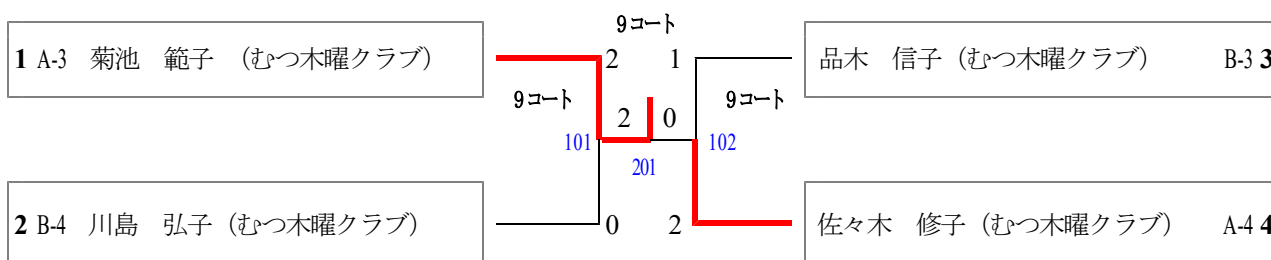

混合ダブルス139歳以下の部

決勝リーグ

選手名	1 大島 佐藤	2 村井 能登谷	3 川向 四ツ谷	4 斉藤 齊藤	5 柏崎 柏崎	試合 得点	勝負 マッチ	順位
1 大島 幸悦 (ISLAND) 佐藤 美羽 (ISLAND)		1-2	2-0	2-0	2-0	7	3-1	2
2 村井 秀成 (青森ヴィガーズ) 能登谷 邦子 (青森ヴィガーズ)	2-1		2-1	2-0	2-0	8	4-0	1
3 川向 陽一 (むつ木曜クラブ) 四ツ谷 淳子 (むつ木曜クラブ)	0-2	1-2		0-2	0-2	4	0-4	5
4 斉藤 明 (五所川原卓愛会) 斉藤 秀子 (五所川原卓愛会)	0-2	0-2	2-0		2-1	6	2-2	3
5 柏崎 豊 (八戸市ラージボール卓球協会) 柏崎 和枝 (八戸市ラージボール卓球協会)	1-2	0-2	2-0	1-2		5	1-3	4

試合順序 1コート ① 1-3 ② 1-4 ③ 1-5 ④ 2-5 ⑤ 1-2  
2コート ① 4-5 ② 2-3 ③ 2-4 ④ 3-4 ⑤ 3-5

混合ダブルス140~149歳以下の部

Aブロック 予選リーグ

選手名	1 沼崎 田中	2 青山 土井	3 阿部 菊池	4 藤谷 齋藤	試合 得点	勝負 マッチ	順位
1 沼崎 昭 (青森ヴィガーズ) 田中 幸子 (青森ヴィガーズ)		2-0	2-1	2-0	6	3-0	1
2 青山 利治 (青森ヴィガーズ) 土井 るり子 (青森ヴィガーズ)	0-2		0-2	2-1	4	1-2	3
3 阿部 裕司 (むつ木曜クラブ) 菊池 範子 (むつ木曜クラブ)	1-2	2-0		2-0	5	2-1	2
4 藤谷 義昭 (八戸市ラージボール卓球協会) 齋藤 トシ (八戸市ラージボール卓球協会)	0-2	1-2	0-2		3	0-3	4

試合順序 3コート ① 2-3 ② 1-4 ③ 2-4 ④ 1-3 ⑤ 3-4 ⑥ 1-2

混合ダブルス 140～149歳以下の部

Bブロック予選リーグ

選手名	1 佐藤 小比類巻	2 小山田 横田	3 島田 佐々木	4 遠藤 福士	試合 得点	勝負 マッチ	順位
1 佐藤 幸蔵 (青森ヴィガーズ) 小比類巻 佳代子 (青森ヴィガーズ)		2-1	2-0	2-0	6	3-0	1
2 小山田 栄一 (八戸市ラージボール卓球協会) 横田 アサ子 (八戸市ラージボール卓球協会)	1-2		2-1	2-1	5	2-1	2
3 島田 勇一 (むつ木曜クラブ) 佐々木 修子 (むつ木曜クラブ)	0-2	1-2		0-2	3	0-3	4
4 遠藤 武男 (八戸市ラージボール卓球協会) 福士 房子 (八戸市ラージボール卓球協会)	0-2	1-2	2-0		4	1-2	3

試合順序 4コート ① 2-3 ② 1-4 ③ 2-4 ④ 1-3 ⑤ 3-4 ⑥ 1-2

I部決勝トーナメント

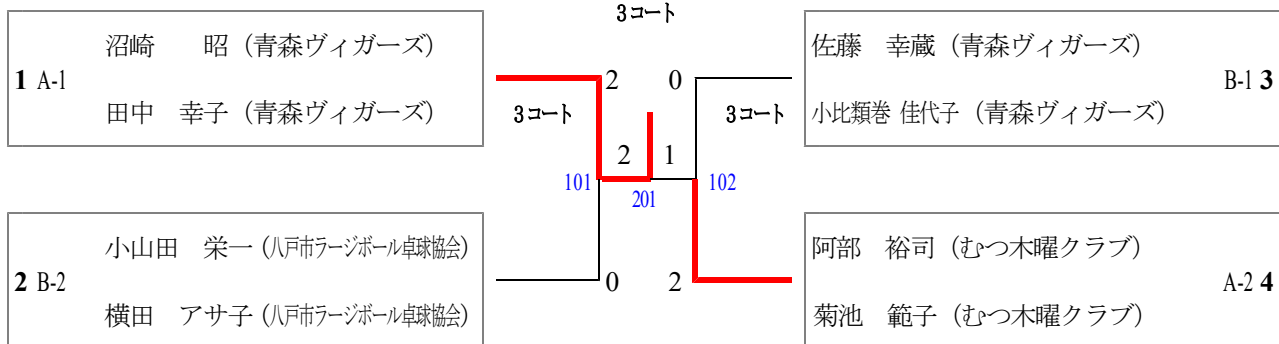

II部決勝トーナメント

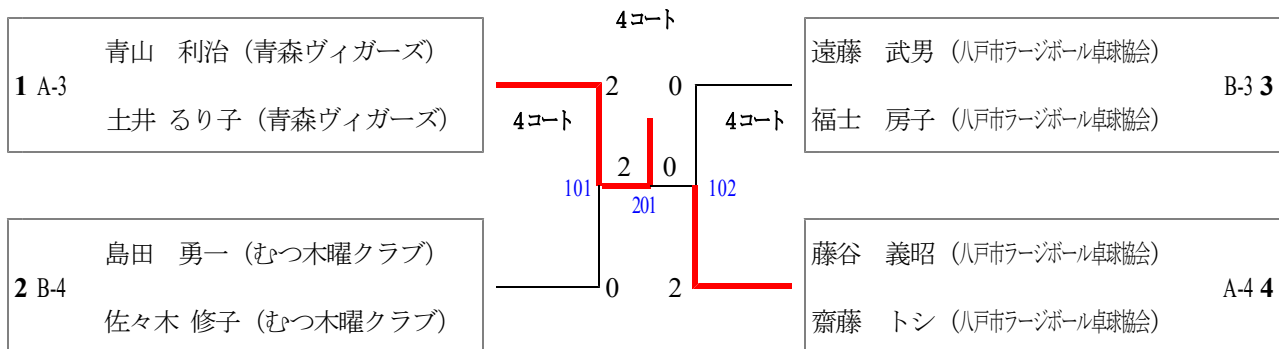

混合ダブルス150歳以上の部

決勝リーグ

選手名	1 佐野 水野	2 工藤一 山田	3 工藤光 川島	4 五十嵐 品木	試合 得点	勝負 マッチ	順位
1 佐野 薫 (チーム・つがる) 水野 イツ (チーム・つがる)		2-1	2-1	1-2	5	2-1	2
2 工藤 一郎 (大湊卓球クラブ) 山田 幸子 (むつ木曜クラブ)	1-2		0-2	0-2	3	0-3	4
3 工藤 光正 (むつ木曜クラブ) 川島 弘子 (むつ木曜クラブ)	1-2	2-0		2-1	5	2-1	1
4 五十嵐 義弘 (むつ木曜クラブ) 品木 信子 (むつ木曜クラブ)	2-1	2-0	1-2		5	2-1	3

試合順序 5コート ① 2-3 ② 1-4 ③ 2-4 ④ 1-3 ⑤ 3-4 ⑥ 1-2

3者間の試合得点及び勝ちマッチ/負けマッチも同じなので、勝ちポイント/負けポイントで計算した結果下記の通りとなった。

3者間の成績

選手名	1 佐野 水野	3 工藤光 川島	4 五十嵐 品木	勝ちポイント /負けポイント	順位
1 佐野 薫 (チーム・つがる) 水野 イツ (チーム・つがる)		7-11 11-7 <u>11-7</u> 29-27	11-9 9-11 <u>10-12</u> 30-32	$59 / 59 = 1.00$	2
3 工藤 光正 (むつ木曜クラブ) 川島 弘子 (むつ木曜クラブ)	11-7 7-11 9-11 <u>27-29</u>		11-13 11-5 11-8 <u>33-26</u>	$60 / 55 = 1.09$	1
4 五十嵐 義弘 (むつ木曜クラブ) 品木 信子 (むつ木曜クラブ)	9-11 11-9 12-10 <u>32-30</u>	13-11 5-11 8-11 <u>26-33</u>		$58 / 63 = 0.92$	3

## 第27回むつ市ラージボール卓球大会進行予定表

時刻 コート	9 : 10 ~ 10 : 40						10 : 45 ~ 11 : 15	11 : 20 ~ 12 : 35						12 : 40 ~ 13 : 10
1 コート	MS 69歳以下予選リーグ戦 (Aブロック)						MS69歳以下 I部決勝トーナメント 101、102、201	XD 139歳以下決勝リーグ戦						
	2-3	1-4	2-4	1-3	3-4	1-2		1-3	1-4	1-5	2-5	1-2		
2 コート	MS 69歳以下予選リーグ戦 (Bブロック)						MS69歳以下 II部決勝トーナメント 101、102、201	XD 139歳以下決勝リーグ戦						
	2-3	1-4	2-4	1-3	3-4	1-2		4-5	2-3	2-4	3-4	3-5		
3 コート	MS 70~79歳以下予選リーグ戦 (Aブロック)						MS70~79歳以下 I部決勝トーナメント 101、102、201	XD 140~149歳以下予選リーグ戦 (Aブロック)						XD 140~149歳以下 I部決勝トーナメント 101、102、201
	2-3	1-4	2-4	1-3	3-4	1-2		2-3	1-4	2-4	1-3	3-4	1-2	
4 コート	MS 70~79歳以下予選リーグ戦 (Bブロック)						MS70~79歳以下 II部決勝トーナメント 101、201	XD 140~149歳以下予選リーグ戦 (Bブロック)						XD 140~149歳以下 II部決勝トーナメント 101、102、201
	2-3	1-3	1-2					2-3	1-4	2-4	1-3	3-4	1-2	
5 コート	MS 80歳以上決勝リーグ戦						予備コート	XD 150歳以上決勝リーグ戦						
	2-3	1-4	2-4	1-3	3-4	1-2		2-3	1-4	2-4	1-3	3-4	1-2	
6 コート	WS 69歳以下予選リーグ戦 (Aブロック)						WS69歳以下 I部決勝トーナメント 101、102、201							
	2-3	1-4	2-4	1-3	3-4	1-2								
7 コート	WS 69歳以下予選リーグ戦 (Bブロック)						WS69歳以下 II部決勝トーナメント 101、201							
	2-3	1-3	1-2											
8 コート	WS 70歳以上予選リーグ戦 (Aブロック)						MS70歳以上 I部決勝トーナメント 101、102、201							
	2-3	1-4	2-4	1-3	3-4	1-2								
9 コート	WS 70歳以上予選リーグ戦 (Bブロック)						MS70歳以上 II部決勝トーナメント 101、102、201							
	2-3	1-4	2-4	1-3	3-4	1-2								
10 コート	予備コート						予備コート							

【試合記号の見方】 MS ~男子シングルス      WS ~女子シングルス      XD ~混合ダブルス

※試合の進行状況により変更する場合があります。

※審判は試合のない選手が行う。

むつ市卓球協会の HP 公開いたしましたのでご覧ください。



PC用アドレス <https://island2307.wixsite.com/my-site-4>